





Underredenen

Utprovad av: _____

Märkes: _____

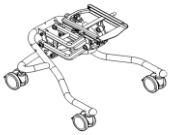
Telefon: _____

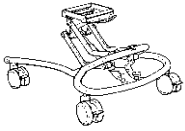
Datum: _____

| Beskrivning | | Artikel nr. | Sesam nr. | |
|---|-------------------------------------|-------------|----------------|--|
| Underrede, höj- och sänkbart | | | | |
| High-low:x, inneunderrede | | | | |
| för x:panda | | | | |
|  | Gas, för sits 1-2 | stl A | 318911603-02 | 13454 <input type="checkbox"/> |
| | Gas, för sits 3 | stl B | 318911605-02 | 13754 <input type="checkbox"/> |
| | Hydraulisk, för sits 3 eller mindre | stl B | 318911606-02 | 30440 <input checked="" type="checkbox"/> |
| | EL, för sits 1-2 | stl A | 318911603-02EL | 30613 <input type="checkbox"/> |
| | EL, för sits 3 | stl B | 318911605-02EL | 30614 <input type="checkbox"/> |
| <i>HMC note: El = särskilt hjälpmedelsbeslut</i> | | | | |
| High-low:x, uteunderrede | | | | |
| för x:panda | | | | |
|  | Gas, för sits 1-2 | stl A | 318911613-02 | 30416 <input type="checkbox"/> |
| | Gas, för sits 3 | stl B | 318911615-02 | 30417 <input type="checkbox"/> |
| High-low, inneunderrede | | | | |
| för Panda Futura, svart | | | | |
|  | Gas | | 3189505-03 | 30441 <input type="checkbox"/> |
| | EL | | 3189505-03EL | 30615 <input type="checkbox"/> |
| <i>HMC note: El = särskilt hjälpmedelsbeslut</i> | | | | |
| High-low, uteunderrede | | | | |
| för Panda Futura, svart | | | | |
|  | Gas | | 3189516-03 | 11522 <input type="checkbox"/> |

Rullstolsunderrede Multi Frame**Särskilt hjälpmedelsbeslut**

Transporthjul

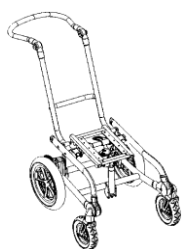

| | | | | |
|-------|---------|-------------|-------|--------------------------|
| stl 1 | 12 1/2" | 31971141200 | 30534 | <input type="checkbox"/> |
| stl 2 | 12 1/2" | 31972141200 | 30535 | <input type="checkbox"/> |
| stl 3 | 12 1/2" | 31973141200 | 30536 | <input type="checkbox"/> |

Kräver adapter (30537)

Tillbehör Underreden**Artikel****Artikel nr.****Sesam nr.****Adapter**

Att använda för x:panda stl 1,2,3 eller

Panda Futura stl 1-4 till Multi Frame och High-Low:x stl C.

x:panda stl 3-4 kan monteras utan adapter på Multi Frame.

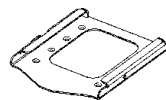

| | | | |
|---|--------------|-------|--------------------------|
| Adapter | 318911610-98 | 30537 | <input type="checkbox"/> |
| Adapter kit till x:panda stl 1-2 för High-low underreden | 318911610-02 | 30538 | <input type="checkbox"/> |
| Adapter för äldre High-low 3189xxx-02, 3189xxx-20 för att montera High-low:x körbyglar och fotstödsstag <i>Till blå underreden</i> | 3189667-01 | 30616 | <input type="checkbox"/> |

Körbygel

För High-low:x och High-Low, vinkelställbar



| | | | |
|----------|-----------|-------|--------------------------|
| one size | 318910555 | 30539 | <input type="checkbox"/> |
|----------|-----------|-------|--------------------------|

Hel fotplatta

| | | | | |
|---------------|-------|-----------|-------|--------------------------|
| BxD: 31x20 cm | stl 1 | 3195145-1 | 30542 | <input type="checkbox"/> |
| BxD: 36x24 cm | stl 2 | 3185145-2 | 30543 | <input type="checkbox"/> |
| BxD: 41x25 cm | stl 3 | 3195145-3 | 30544 | <input type="checkbox"/> |

Delade fotplattor, individuellt justerbara, par

| | | | |
|-------|-----------|-------|--------------------------|
| stl 1 | 3189143-1 | 30545 | <input type="checkbox"/> |
| stl 2 | 3189143-2 | 30546 | <input type="checkbox"/> |
| stl 3 | 3189143-3 | 30547 | <input type="checkbox"/> |

Vadstöd

delade, justerbara



| | | | |
|---------|---------|-------|--------------------------|
| stl 1-4 | 3189162 | 30548 | <input type="checkbox"/> |
|---------|---------|-------|--------------------------|

Fotstödsstag

Fotstödsstag till High-low:x, High-low (art nr xxxxxxx-03) och Multi Frame



Stag till hel fotplatta

Passar till High-low:x och High-low (xxxxxxx-03), *vissa Multiframe*

| | | | |
|-------|-------------|--------------|--------------------------|
| 15 cm | 318910820-1 | 30549 | <input type="checkbox"/> |
| 29 cm | 318910820-2 | 30161 | <input type="checkbox"/> |
| 35 cm | 318910820-3 | 30550 | <input type="checkbox"/> |

Stag till hel fotplatta, förlängt fäste

Passar till Multi Frame

| | | | |
|-------|-------------|--------------|--------------------------|
| 15 cm | 318910821-1 | 30554 | <input type="checkbox"/> |
| 29 cm | 318910821-2 | 30555 | <input type="checkbox"/> |
| 35 cm | 318910821-3 | 30556 | <input type="checkbox"/> |



Förhöjningsdel till fotplatta one size
(kräver 318910820-x eller 318910821-x)

3185135 **30551**



Stag till delade fotplattor

Passar till High-low:x och High-low (xxxxxxx-03)

| | | | |
|-------|-------------|--------------|--------------------------|
| 19 cm | 318910840-1 | 30552 | <input type="checkbox"/> |
| 29 cm | 318910840-2 | 30553 | <input type="checkbox"/> |
| 35 cm | 318910840-3 | 30617 | <input type="checkbox"/> |

Stag till delade fotplattor, förlängt fäste

Passar till Multi Frame

| | | | |
|-------|-------------|--------------|--------------------------|
| 19 cm | 318910841-1 | 30752 | <input type="checkbox"/> |
| 29 cm | 318910841-2 | 30753 | <input type="checkbox"/> |
| 35 cm | 318910841-3 | 30754 | <input type="checkbox"/> |

Fotstöd High-Low:x, multijusterbara, delade, komplett

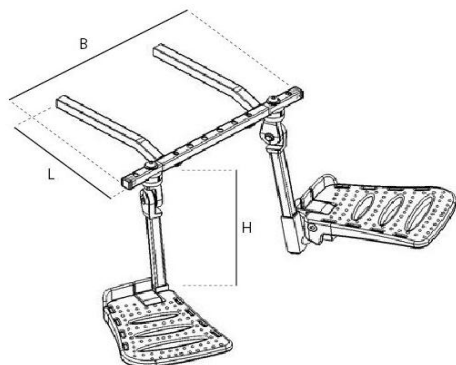

Stl(cm) L B H *Funkar även till Multi Frame*

| | | | | | | |
|-------|------|----|----|-------------|--------------|--------------------------|
| stl A | 15,5 | 21 | 18 | 318910851-1 | 30756 | <input type="checkbox"/> |
| | " | " | 31 | 318910851-2 | 30757 | <input type="checkbox"/> |
| | " | " | 35 | 318910851-3 | 30758 | <input type="checkbox"/> |

L B H *Till Multi Frame*

| | | | | | | |
|-------|----|----|----|-------------|--------------|--------------------------|
| stl B | 21 | 21 | 18 | 318910852-1 | 30759 | <input type="checkbox"/> |
| | " | " | 31 | 318910852-2 | 30760 | <input type="checkbox"/> |
| | " | " | 35 | 318910852-3 | 30761 | <input type="checkbox"/> |

Extra breddutvidgning, set

Ger extra bredd mellan fotstöden

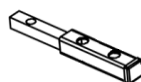

318910855 **30762**

Transportfäste Multi Frame

31970905 **30557**



Ingår ej vid köp av Multi Frame